

# Tor-Systeme für Sammel- & Tiefgaragen



 **Pfullendorfer**<sup>®</sup>  
TOR-SYSTEME

**FIXTECH** GmbH  
Tore, Türen, Antriebe & Industrietorsysteme



# Nebentüre oder Türeim Tor

Zum Sammelgaragentor erhalten Sie auch die passende Nebentüre. In der Sammelgarage hat die Nebentüre ein Antipanikschloss, d.h. sie ist von außen verschlossen, lässt sich von innen aber jederzeit öffnen und als Fluchtweg nutzen. Die Türe im Tor ist perfekt, wenn kein Platz für eine zusätzliche Türe vorhanden ist.

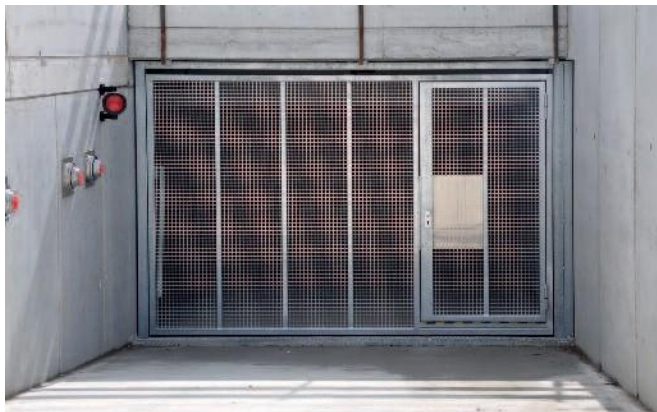

Türeim Tor



Sammelgaragentor mit passender Nebentüre



Sonderanfertigung mit Aussparung für Fußweg

## Die Torfüllungen im Überblick

Zur Belüftung der Sammelgarage wird das Tor mit Lochblech hinterlegt. Auf Wunsch sind auch geschlossene Füllungen möglich.

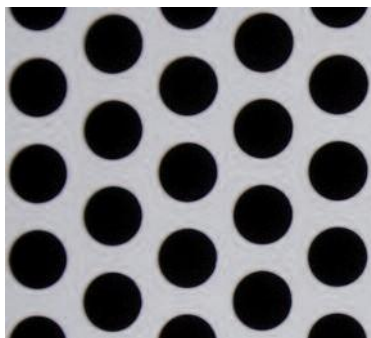

Alublech mit ca. 5 mm Loch, Lüftungsquerschnitt ca. 25% der Öffnung

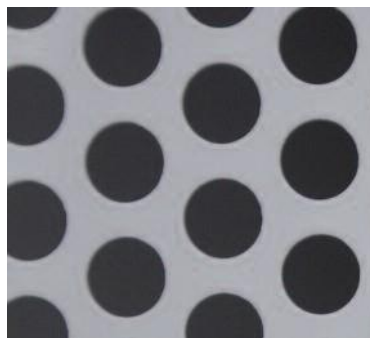

Alublech mit ca. 15mm Loch, Lüftungsquerschnitt ca. 35% der Öffnung

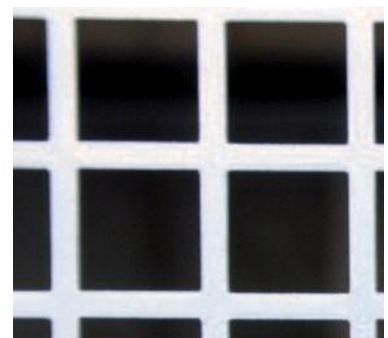

Alublech mit ca. 25 mm quadratischem Loch, Lüftungsquerschnitt ca. 55% der Öffnung

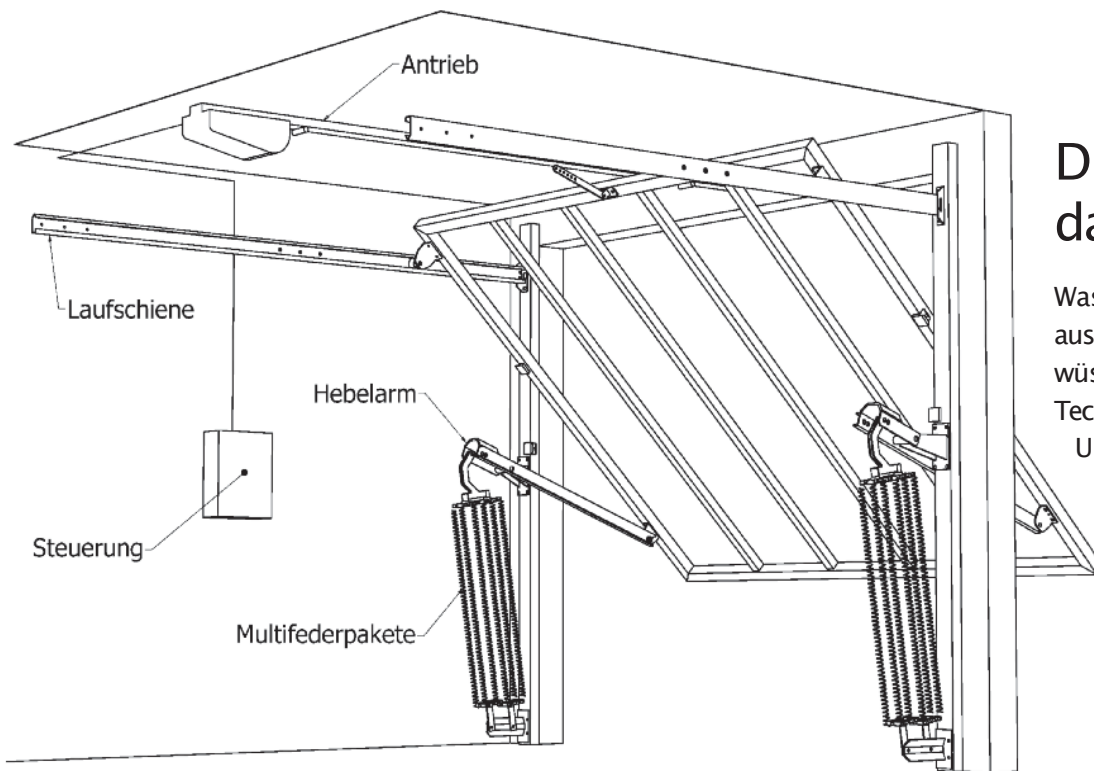

## Die Kompetenz dahinter

Was ein Pfullendorfer Tor auszeichnet ist die unverwüstliche Machart mit der Technik, die dahinter steckt. Und die ist immer auf dem aktuellsten Stand.

**CE** TÜV-geprüft

Unsere Sammelgaragentore wurden vom TÜV geprüft und erfüllen die Anforderungen der Europa-Norm 13241-1.



Alle Stahlteile verzinkt  
- für eine lange Lebensdauer

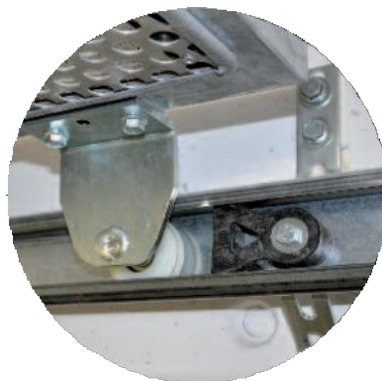

Kugelgelagerte Laufrollen sorgen jahrzehntlang  
für ruhigen und ausgeglichenen Torlauf



Multifederpakete für eine  
optimale Lastverteilung



# Das nicht-ausschwenkende Sammelgaragentor

Das nicht-ausschwenkende Kipptor ist die Lösung, wenn das Tor direkt an der Straße oder einem Gehweg eingebaut wird. Das Tor schwenkt beim Öffnen nicht nach außen. Gegengewichte auf beiden Seiten des Tores sorgen für den optimalen Gewichtsausgleich. Daneben vereint es Laufruhe, Wirtschaftlichkeit und lange Lebensdauer. Immer mehr Planer, Bauträger und Hausverwaltungen vertrauen daher beim Sammelgaragentor auf ein nicht-ausschwenkendes Pfullendorfer Kipptor.



Sammelgaragentor in Sonderausführung



Das Sammelgaragentor ist ausgelegt für hohe Bewegungszyklen





Feuerverzinkte Toranlage mit Nebentüre und Sturzverkleidung



Die Torverkleidung aus Aluminiumblech wurde nach Kundenwunsch mit einem Laser bearbeitet



Sammelgaragentor in der Ausführung Durafront







**FIXTECH** GmbH  
Tore, Türen, Antriebe & Industrietorsysteme





# Schiebetore für Sammelgaragen

Das Pfullendorfer Schiebetor kann unter Umständen für einen zusätzlichen Stellplatz in der Sammelgarage sorgen. Bei diesem Pfullendorfer Sammelgaragentor geht kaum Nutzfläche im Torbereich verloren und auch der Stellplatz direkt neben dem Tor ist nutzbar. Das Pfullendorfer Schiebetor zeichnet sich durch eine geringe Einbautiefe bei minimalem Platzbedarf im Sturzbereich aus. Auch der Torlauf ist flüsterleise.

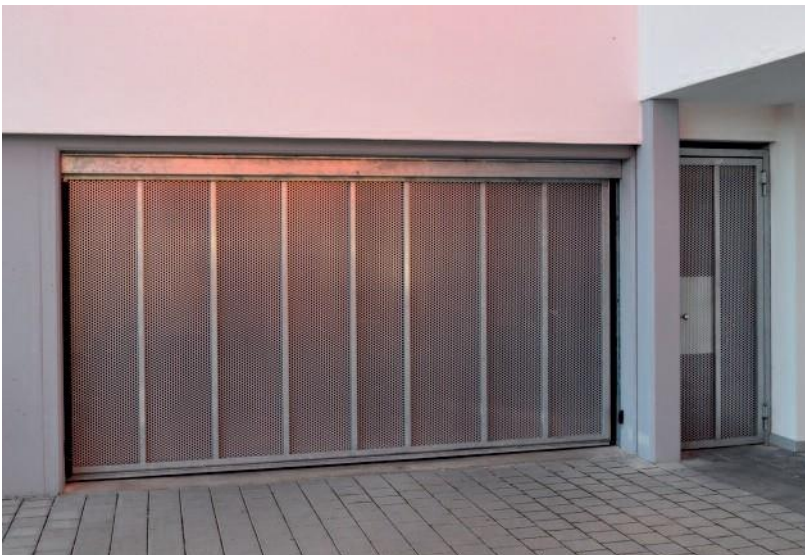

Verschleißarme Tor-Konstruktion für sehr hohe Bewegungszyklen



Sammelgaragen-Schiebetor mit Türe im Tor

# Das Schiebetor – das besonders wirtschaftliche Sammelgaragentor

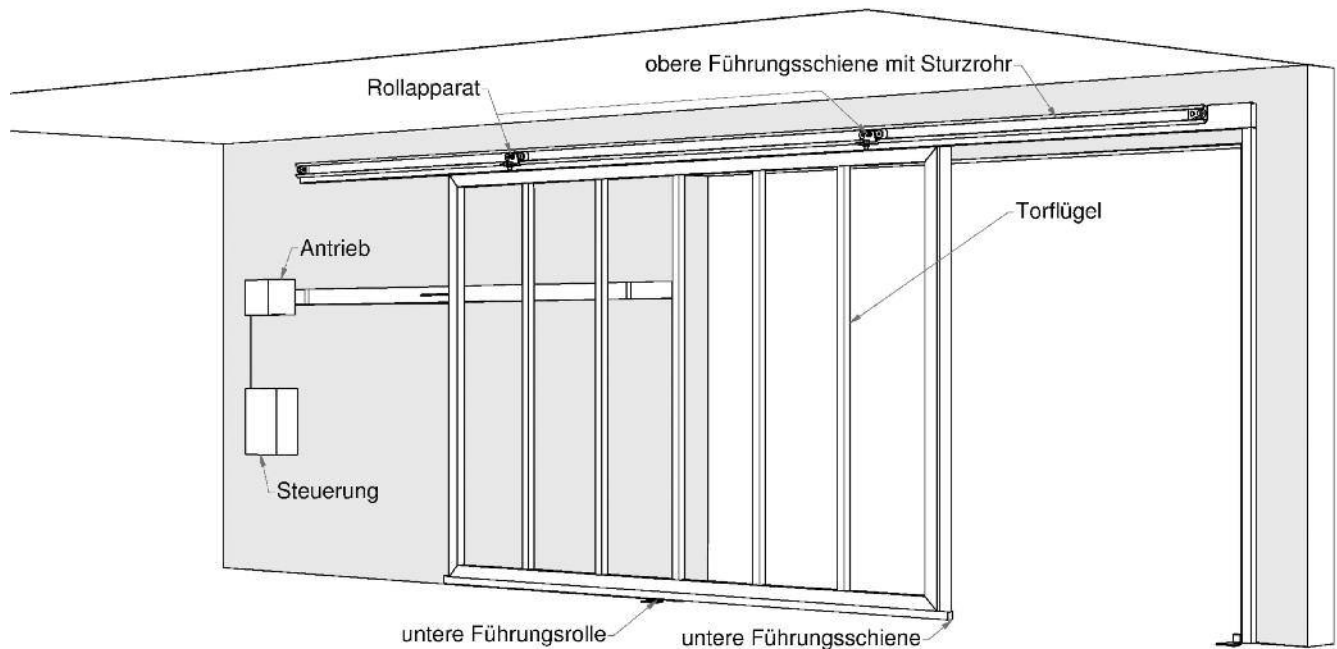

Das Schiebetor zeichnet sich durch eine lange Lebensdauer bei geringen Betriebskosten aus. Es werden keine Federn oder Trageile benötigt, die dem Verschleiß unterliegen. Auch für den Autofahrer ist sofort erkennbar, wann die Öffnung zur Durchfahrt frei ist. Das minimiert die Gefahr von Anfahrtschäden.

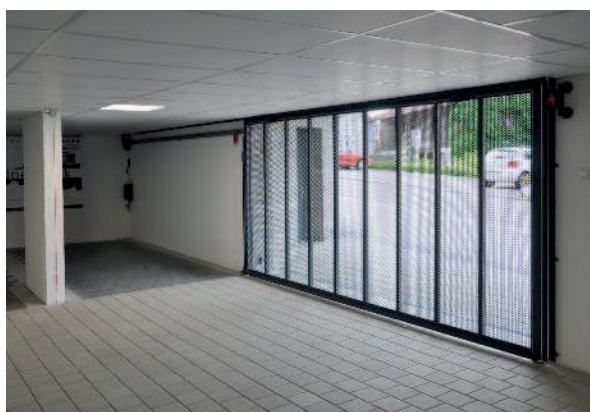

Das Schiebetor benötigt für die Montage keinen Sturz

